

# Quartiere Duomo

*il Palio di Feltre*  
3-4 agosto 2002



**ADA:**  
quando noleggiare  
costa fino  
a due volte meno.

[www.adaitalia.it](http://www.adaitalia.it) - [autogiusti@tin.it](mailto:autogiusti@tin.it)



**Auto e Furgoni  
per un noleggio  
su misura**

**A PARTIRE DA  
€ 14,98**  
(IVA inclusa) al giorno

a FELTRE (BL) presso

**AUTOGIUSTI OPEL**

Via M. Grappa, 7 - Tel. 0439 83420

**PANIFICIO**

*Tiozzo*

Via C. Battisti, 11 - FELTRE - Tel. 0439.2326

# Programma Palio 2002

## SABATO 20 LUGLIO

### *Le 5 storiche cene di rione ore 20.00*

Via Carso, Istituto Monego Carenzoni, Mugnai, Tomo, Villaga

## DOMENICA 28 LUGLIO

### *Piazza Maggiore ore 21.00*

La Rievocazione storica:

- Feltre si dona alla Serenissima Repubblica di Venezia: consegna delle chiavi
- Presentazione dei Quartieri del Palio che si contendono il Drappo 2002:  
sfida musicale fra i Tamburini dei Quartieri
- Saluto del Gruppo Sbandieratori Città di Feltre
- Spettacolo di giullari: I Giullari del Diavolo
- Spettacolo pirotecnico medievale: L'Accademia dei Remoti

## VENERDÌ 2 AGOSTO

### *Campogiorgio ore 20.00*

La Grande cena del Quartiere: Pasta & Basta con sexy cuochi

- ore 23.30 P..... party con animazione e DJ

## SABATO 3 AGOSTO

### *Piazza Maggiore ore 21.00*

La Festa del Palio

- Fiaccolata dei Quartieri in cittadella
- Lancio della Sfida fra i Quartieri
- Gara di tiro con l'arco
- Gara della staffetta
- Spettacolo del Gruppo Sbandieratori di Feltre
- Gran spettacolo medievale con fuochi: Gli Atmo

## DOMENICA 4 AGOSTO

### *Duomo ore 11.00*

- Messa in costume con il Vescovo
- Benedizione dei cavalli

### *Campogiorgio ore 15.00*

Grande Sfilata del Corteo del Palio e delle rappresentanze dei Quartieri

### *Pra del Moro ore 15.00*

- Corsa a cavallo dei 13 Comuni della Comunità Montana Feltrina (prime batterie)
- Ingresso del Corteo in campo
- Corsa a cavallo dei 13 Comuni della Comunità Montana Feltrina (batteria finale)
- Gara di tiro alla fune
- Spettacolo a cavallo: I Cavalieri di Arezzo
- Gara dei cavalli
- Consegna del Drappo 2002 al Quartiere vincitore del Palio

### *Sede Quartiere Duomo ore 20.00*

- Cena finale: "Comunque vada sarà un successo"

# Storia di Feltre

*L'antica Feltria o Feltriae, di origine retica, fece parte del X regio romana e, alla caduta dell'impero, subì distruzioni ad opera dei barbari. Libero comune sotto il governo dei vescovi dal X sec., fu soggetta alla dominazione del da Romano, dei carraresi e degli scaligeri fino a quando nel 1404 Venezia, accettando la richiesta di vassallaggio, le assicurò un lungo periodo di pace, interrotto solo dalla guerra della Lega di Cambrai che portò nel 1510 alla totale distruzione della città antica, subito ricostruita. Passata all'Austria col trattato di Campoformio, fu annessa al regno italico, poi tornò all'Austria e nel 1866 divenne definitivamente italiana.*





L'impianto urbanistico della città ha carattere unitario nei suoi edifici preziosamente affrescati e riconducibili quasi tutti alla ricostruzione operata da parte dei veneziani, tranne pochi di epoca romana e medievale: Il borgo andò concentrandosi intorno a due nuclei emergenti: il Castello, sulla cima del colle, e la Piazza Maggiore, centro politico-religioso della nuova città. Piazza Maggiore: sistemata a partire dal XVI sec. con l'inserimento di una bella fontana progettata da Tullio Lombardo e della colonna con il leone della Serenissima, è circondata da una serie di palazzine con loggia; l'ultima sistemazione risale all'ottocentesco intervento del Segusini che vi inalzò il maestoso palazzo Guarnieri. Subito a destra la Piazza forma un piccolo slargo dove prospetta il Palazzo del Municipio, arricchito da una loggia in rustico bugnato progettata dal Palladio.

È sede di un antico teatro, risistemato da G. Selva nel 1800. Completa la Piazza una bella rampa barocca che sale fino alla chiesa di San Rocco fiancheggiata dalla Torre dell'Orologio, facente parte dell'ex Castello opera difensiva di epoca romana. Ad ovest infine la piazza forma uno slargo sul quale prospetta il Palazzo dei Monti di Pietà ora sede della Biblioteca Civica con bella facciata decorata a graffiti.

Via Mezzaterra, percorre tutto il borgo antico entro le mura della Porta Imperiale, rielaborata da Dionisio d'Urbino nel corso del 1500, fino alla Piazza Maggiore e poi prosegue diventando via Luzzo fino alla Porta Oria originariamente romanica, ampliata nel 1500.

Vi prospettano i più importanti edifici ricostruiti dopo il 1509: Casa Crico affrescata dal Luzzo con soggetti sacri; Casa Cantoni, sede della Curia, severa costruzione cinquecentesca decorata con scene di battaglia, e Palazzo Muffoni con bella decorazione policroma. In via Luzzo troviamo la Casa Banchieri decorata a graffiti e Palazzo Villabruna, oggi sede del Museo Civico che ospita una raccolta archeologica e un interessante pinacoteca che documenta l'arte del feltrino con particolare riferimento al cinque-seicento.

Oltre alle numerose opere del Luzzo, un trittico del Cima da Conegliano, un ritratto di Prelato di Gentile Bellini, il ritratto di Zaccaria del pozzo, opera di P. Marescalchi e vari dipinti di settecenteschi veneti, pregevole l'arredamento.





**DAL ZOTTO** s n c

di Cecilio e Luigi s.n.c.

**FELTRE (BL) - Via Giare, 2**  
**Tel. 0439 303609 - 303275**  
**Fax 0439 303609**

**Verniciature - Restauri**

**Marmorini**

**Rivestimenti  
Termico a cappotto**



**FILTRO  
AUTOPULENTE**

▶ con riduttore di pressione  
▶ senza riduttore di pressione



**METALife**

**38014 LAMAR DI GARDOLO, 57**  
**TRENTO**  
**Tel. 0461 991040 - Fax 0461 992316**

**HOTEL NUOVO GARNI**

*di ARNOFI M.TERESA*

*Nel centro storico,  
un'oasi  
di tranquillità*



**HOTEL NUOVO  
DE CESERO**

**VIA FORNERE PAZZE, 5 - 32032 FELTRE (BL)**  
**TEL. 0439 2110 - 81345 - 840092 - FAX 0439 89241**

# Lettera aperta del "Presidente"

## Antefatto:

alcuni mesi fa, stavo passeggiando lungo una via interna di Mugnai, quando sono stato avvicinato da due contradaioi (di cui non faccio i nomi per la legge sulla privacy) che mi hanno gridato: "Abbiamo fame!". Erano evidentemente patiti nonostante li conoscessi per abili lavoratori con un ottimo impiego. Il più anziano mi ha spiegato poi che non mangiavano dal maggio 1996, quando scommisero con un negoziante (nel frattempo fallito) che fino al giorno in cui il Duomo non avesse vinto il Palio non avrebbero più toccato cibo. Il più giovane aggiunse di non credere di arrivare fino ad agosto.

La straziante rivelazione mi raggelò più dei 10 gradi sottozero che c'erano al momento, per cui convocai immediatamente una riunione segreta dei maggiorenti della contrada che si tenne in un noto bar di Villaga. Esposta la situazione, chiesi un interessamento fattivo per sbloccare la tragica realtà, con un impegno massiccio che ci permettesse di vincere il Palio.

Il documento scaturitone, che venne chiamato il "Patto dei Giusti", dal luogo dove fu sottoscritto, lo rivelerò qui sotto, dopo che tutti i punti sono stati rispettati.

Successivamente lo abbiamo discusso anche a Mugnai, nei locali di un ex tipografia, e lo abbiamo modificato in alcuni punti, con l'introduzione della clausola "Lusa e getta".



## "Il Patto dei Giusti" o "Lusa e getta"

La prima decisione fu quella di affidarci ad una persona sconosciuta che passasse inosservata a Feltre e che mettesse a punto la strategia vincente, destabilizzando dal punto di vista morale i Quartieri avversari.

Dopo molte peripezie e viaggi intercontinentali l'avevamo individuata in un equadoregno di nome Moreno, che avevamo confinato in Collina, a Vellai, perché carpisce i segreti del "Castello". Nella sua prima relazione ci parlò della strategia da "Famiglia Addams" che univa i vari clan del Leone rampante ma non ci fece avere più sue notizie. Con vivo stupore lo abbiamo rivisto ai mondiali in Corea, per arbitrare l'Italia. Uno dei nostri vicepresidenti, Andreas Bortoluzzi, ha notato che "se a Vellai ha fatto gli stessi danni, abbiamo un avversario in meno" mentre il tesoriere William MacCagnan (di lontane origini scozzesi) ha proposto di pagarlo solo se "verrà personalmente a ritirare l'importo pattuito". Fatto questo primo passo, ci siamo concentrati a formare le squadre, con il metodo ispirato dall'altro vice, Nicola, dai cui ha preso il nome "Lusa e getta": in pratica, ogni concorrente si è impegnato a vincere, pena dover sborsare una consistente penale.

(Segue...)

**EUROTHERM s.r.l.**

**39057 APPIANO (BZ) - Via Rittstein 45/a**

**Tel. 0471 660181 r.a. - Fax 0471 660727**

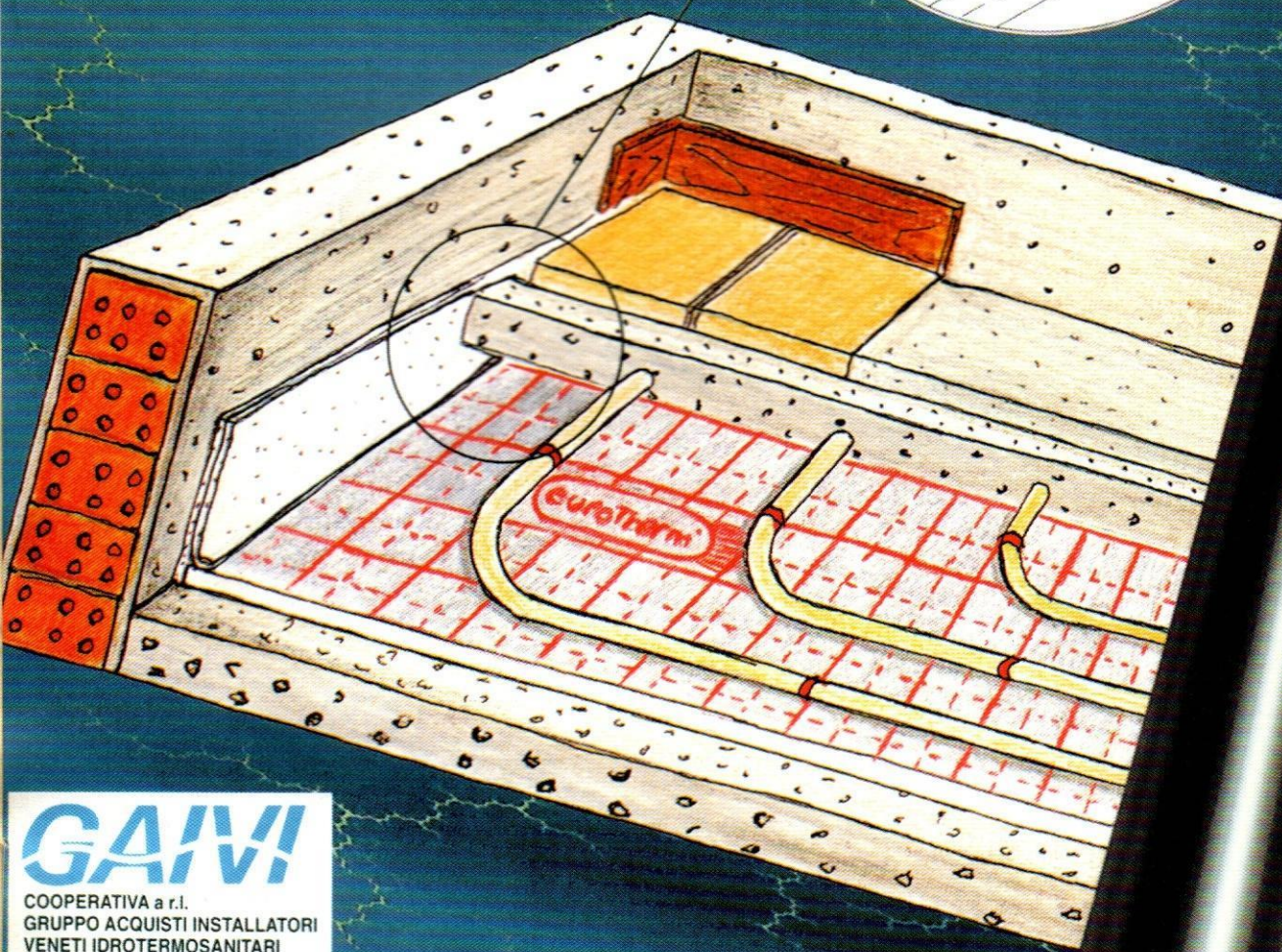
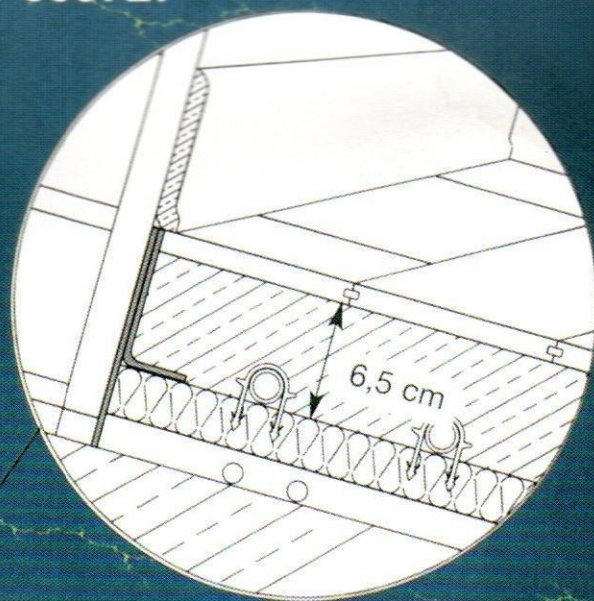

**GAIVI**

COOPERATIVA a.r.l.  
GRUPPO ACQUISTI INSTALLATORI  
VENETI IDROTERMO SANITARI

**PAVIMENTI RADIANTI E  
TERMOCOMPONENTI**

**eurotherm<sup>®</sup>**  
srl



## Le squadre

Solo i deboli, come i nostri avversari, si trincerano dietro il silenzio o bugie ancora più pietose del tipo *"non siamo in grado di fare la squadra"* che poi vanno a propinare ai giornali. Il nostro è stato, invece, un *"Palio mercato"* di prima qualità, per il quale siamo arrivati ad utilizzare prestigiosi intermediari. Abbiamo immediatamente accolto il suggerimento di una badante bielorusa, Luciana Mugik, in servizio presso una famiglia di Tomo che ci ha fatto da tramite con i componenti della locale nazionale di tiro alla fune, che sono arrivati da Minsk con un Tupolev atterrato a Tesserà. Si tratta di Igor Putinovic, Georgij Bushovic, Anatolij Vodkovic, Piotre Moskovic, Sergej Tribollovic e Vladimir Iljc Popovic che abbiamo mimetizzato a Montebelluna, unitamente ad un corpo di ballo in tournée nel Veneto. Il direttore tecnico, invece, è francese e si chiama Obelix.

Per la staffetta, il consulente tedesco Rudy Foller ci ha suggerito di ricorrere alla nazionale di calcio dell'Arabia Saudita: *"Basta dirgli che se non corrono avranno un calciatore tedesco vicino che ricorderà loro la più memorabile partita che hanno perso"*. Finora abbiamo fatto solo delle prove notturne, in modo da creare un clima da "deserto" ed i risultati sono stati eccellenti. Basta solo dire *"raus"*, anche sottovoce, e questi schizzano come matti. L'unico problema lo abbiamo avuto con la riserva Mufthy Kamel che ogni volta che legge il nome *"Via Paradiso"* pensa di aver raggiunto Allah e si ferma. Gli altri invece non subiscono questa suggestione, anche se hanno invitato a cambiare il nome di Via Mezzaterra in Via Mezzaluna e chiesto un muezzin che, uscendo da uno dei camini delle case davanti al Duomo - che hanno scambiato per un minareto - ricrei tempi ed usanze arabe. A parte questo, Assam al Berluk, Saddam al Qaida, Mohammed El Gheddaf e Musfafà al Zattak sono una sicurezza. I nostri arcieri sono un concentrato di internazionalità che danno il senso della globalizzazione e dell'universalità che hanno contraddistinto le nostre scelte. Dalla riserva Navaho abbiamo preso *"Grillettix"*, al secolo *"Alce Dall'Arco"*, nato dall'incrocio fra un nostro ex emigrante ed una nativa del Dakota, mentre dalle isole Samoa è arrivato *"Boomerang"*, meglio noto per essersi autoinfilato con una freccia durante una caccia ai cormorani.

Infine, dopo aver assaporato l'Aceto italiano, abbiamo deciso di non correre più rischi per la corsa dei cavalli ed abbiamo puntato decisamente sulla Mongolia. Dalle steppe di Ursk (villaggio di 50 persone, ai piedi del monte Tomitanovic, gemellato con il nostro quasi omonimo) arriveranno i cavalli Ararat e Tarara, che saranno montati da Kim Djeung Il e Cho Kul. Il nostro problema sarà in quale condizione si presenteranno, dato che i fantini sono partiti a cavallo tre mesi fa ed attualmente sono fermi sul lago Baikal.

(Segue...)



*"Abbiamo fame"*

*Grazie al determinante intervento di Marco Pannella, abbiamo convinto i nostri due digiunatori a sospendere per una sera la loro azione d'amore verso il Quartiere e di partecipare alle cene.*

*Per questo - al fine di permettere loro di ritemprarsi adeguatamente - ne abbiamo messo in cantiere cinque e per convincere i contradaioli ad essere presenti in massa abbiamo predisposto degli incontri monotematici con la presenza di ospiti illustri e menu raffinati.*

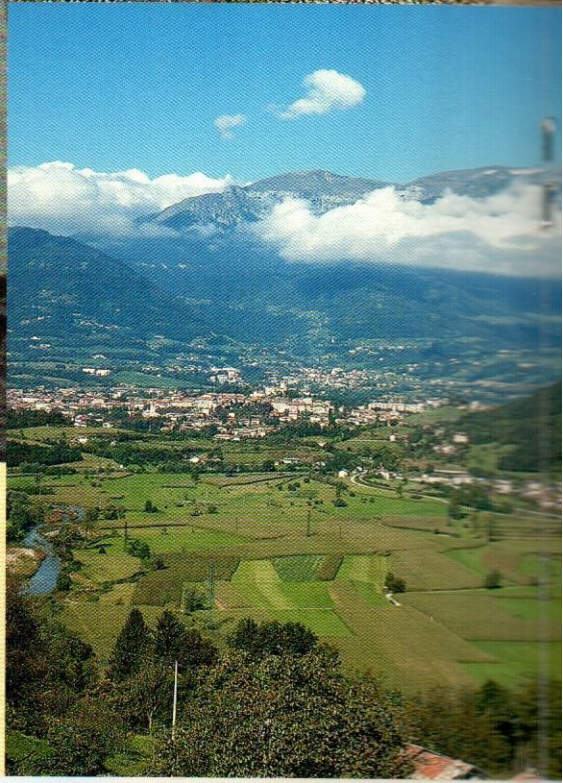



Questo, quello che potrete trovare:

**TOMO:** dibattito sul tema *"Quando il Monte Tomatico arriverà in serie A?"*. Interverranno Luisa Corna, Gianpiero Galeazzi e Mara Venier. Moderatore l'Assessore allo sport Maurizio Zatta. In cucina: Gnocchetti alla Mentana, variante locale della mentina, e *"Polenta di luna"*. Musica con il complesso di cornamuse i *"Tomovillage"*.

**VILLAGA:** sfilata di moda Sartoriale della ditta *"Intimo chic"*, specializzata in monokini, con la partecipazione straordinaria di Claudia Schiffer e Naomi Campbell. Madrina della manifestazione, come di consueto, Monica Vitti. Verrà proposto un *"perizoma party"*, con *"Anguilla dello Stizzon ai ferri"* ed *"Asparagi di San Fermo alla ricotta"*.

**MUGNAI:** *"Saranno famosi"* concorso per band di polka feltrine presentato da Pippo Baudo. Consegna del premio *"Mugnai forever"* ad opera di Sabrina Ferilli. Degustazioni di vini locali, con esperto sommelier. Piatti tipici: *"Sogliole alla mugnaia"* e *"Polenta e osei scampai"*.

**VIA CARSO:** Serata letteraria con declamazione di brani da *"Il mio Carso"* di Scipio Slataper e poesie di Umberto Saba e Giuseppe Ungaretti ad opera del Premio Nobel Dario Fo. Presenteranno Eleonore Casalegno ed Alessia Marcuzzi. Specialità culinarie: *"Finferli in salamoia"* e *"Gamberi del Carso in agrodolce"*.

**CENTRO E INDUSTRIE:** Esibizione in contemporanea, con brani diversi, di cinque bande musicali, provenienti da Bagnara Calabra, Montefiascone, Orosei, Setteville e Marina di Ravenna. Gemellaggio ufficiale con la città di Ginevra ed indirizzo di saluto di Sofia Loren. In cucina *"Sarde alla feltrina"* e cassata siciliana.

Quanto sopra potrà subire variazioni per cause di forza maggiore

**Vi attendiamo numerosi!**

**Forza Duomo!**

Lettera semi-seria ogni riferimento a persone, fatti o luoghi è puramente inventato e riportato in modo satirico.

# DeLonghi

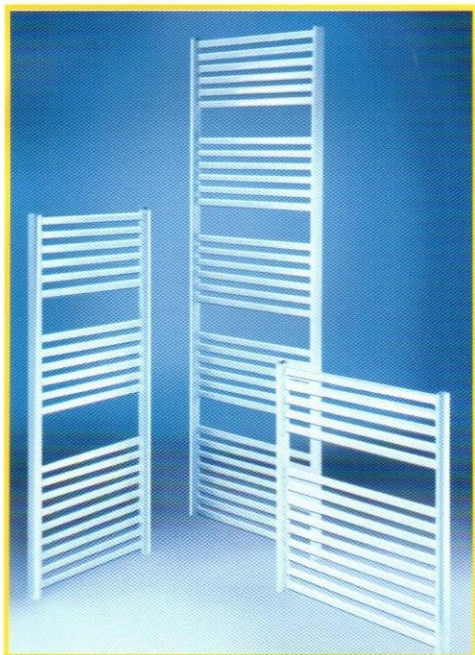
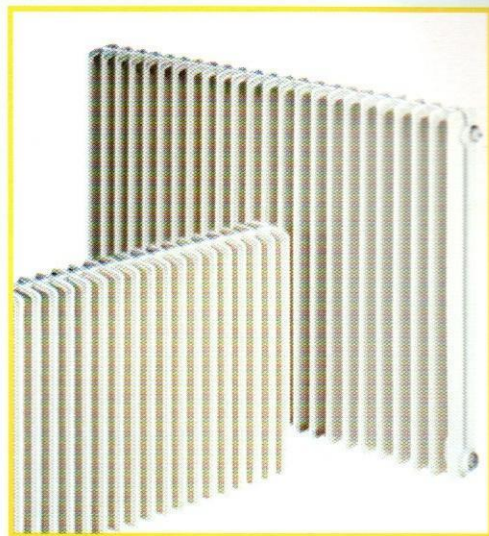

## GAMI

COOPERATIVA a r.l.  
GRUPPO ACQUISTI INSTALLATORI VENETI IDROTERMOSANTARI

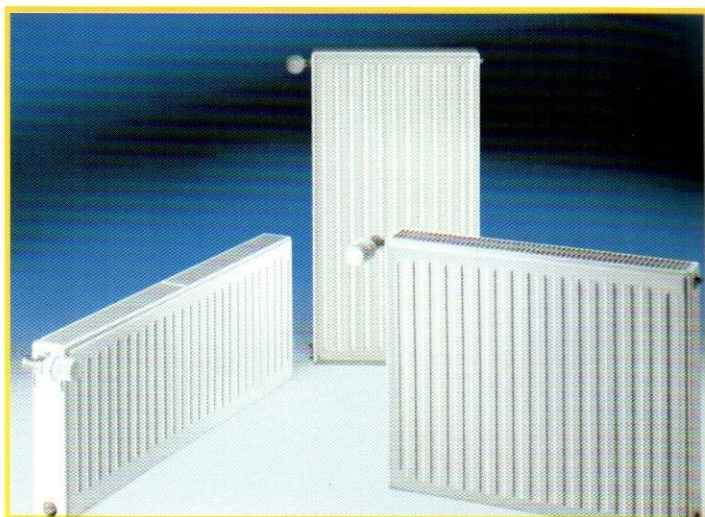



**RECH** S.R.L.  
AUTOTRASPORTI  
NAZIONALI ED  
INTERNAZIONALI

Via D. Alighieri 227A 32032 Feltre (BL)  
tel. 0439 304930 fax 0439 301892  
E-mail: g.o.rech@libero.it



**MAZZOCATO**  
*vivaio-fioreria*



*Viale Piave 6 /A • Feltre (BL) - tel. e fax 0439 8902*



**FALEGNAMERIA**

**MACCAGNAN CELESTINO**

Laboratorio:  
Via Quattro Sassi  
Seren del Grappa

Domicilio:  
Via Giare 11 - Feltre (BL)  
tel. 0439 303510



**ACCESSORI**

**RICAMBI**

**AUTO**

**A.R.A.srl**

**FELTRE** - Via D. Alighieri, 14

Telefono 0439 304732 (2 linee r.a.) - Fax 0439 310112



Consulenze tecniche • Ambiente • Gestione e smaltimento rifiuti • Prevenzione incendi  
Sicurezza • Rumore • Igiene alimentare • Analisi microbiologiche • ISO 9000/ISO 14000/EMAS  
Indagini microinquinanti indoor • Radon • Formazione

**ECOSTUDIO AMBIENTE snc**

*di Cassol Fabio & C.*

Via Industrie, 3 - Loc. Rasai - 32030 Seren del Grappa (BL)

Tel. 0439/448441 - Fax 0439/394203 E-mail: [info@ecostudio.it](mailto:info@ecostudio.it) - [cassolfabio@ecostudio.it](mailto:cassolfabio@ecostudio.it)



**FELTRE AUTOPARCO** S.C.R.L.

OFFICINA AUTORIZZATA **IVECO**

Via Brigata Bologna n. 19 - FELTRE - Tel. 0439 304835 Fax 0439 30170

E-mail: [feltre.autoparco@tecnodata.com](mailto:feltre.autoparco@tecnodata.com) - [www.tecnodata.com/autoparco/](http://www.tecnodata.com/autoparco/)

# I nostri atleti

## Tiro con l'arco

De Cet Enrico  
Melchiorri Andrea  
Schenal Nicola  
Vettorata Luca



## Staffetta

Canova Loris  
De Carli Michele  
Lusa Nicola  
Maccagnan Andrea  
Mustapha Nadir  
Zatta Edy  
Zatta Giuseppe



## Tiro alla fune

Chierzi Alberto  
De Carli Michele  
Fantinel Danilo  
Fantinel Luca  
Maccagnan Danilo  
Martin Luca



# I tamburini del Quartiere Duomo

*We are the music makers*

*We are the dreamers of dreams*

*Correva l'anno 1982 e il Duomo affidandosi ad un giovane militare di leva di nome Dimitri fondava il gruppo dei tamburini. Già dagli albori si intuiva il glorioso futuro. La squadra andò allargandosi (fondando, tra l'altro, gli stessi Sbandieratori Città di Feltre) fino ad arrivare ad oggi con tre rullanti e 13 muti.*

*Che dire ora a vent'anni dalla nascita?*

*I complimenti si sprecano per i migliori. Un gruppo di sedici ragazzi che dopo dure selezioni all'altezza di "Saranno famosi" sono proprio*



## I componenti:

Cavan Giorgio  
Conedera Fabio  
Fascina Chiara  
Gargarelli Silvia  
Gorza Lucia  
Lusa Nicola  
Mattiello Chiara  
Moretto Elisa

Pauletti Nicola  
Piazza Riccardo  
Scapin Chiara  
Toigo Simone  
Vettorata Luca  
Zanon Paola  
Zanon Silvia  
Zatta Giorgio



*i più belli e i più bravi. Niente a che vedere con le orde strimpellanti degli altri quartieri, al nostro passaggio l'afosa aria di quella domenica d'agosto si fermerà, i vostri cuori sospinti dai nostri "tuoni artificiali" saranno bramosi di vittoria e quando l'ambito drappo sarà nostro allora la festa durerà fino all'alba. Il nostro punto forte? Beh, ne abbiamo molti: il sensuale punto G all'interno del nostro schieramento, la sicurezza astrale del "tanto no piove" anche se poi diluvia, l'omerico DHOO!, il nuovo giro G&G, Piazza che si allena sulle sponde dell'Adige in preda a strane crisi mistiche, il treno ad una mano del Toner, l'1 2 3 fante cavallo e re, l'angolo "I voti di George", le massime della Jam, Pollon, e per finire (come non citarlo!) la bevanda ufficiale del tamburino del Duomo, il nostro carburante e unica fonte di energia: il ROSOLIO!*

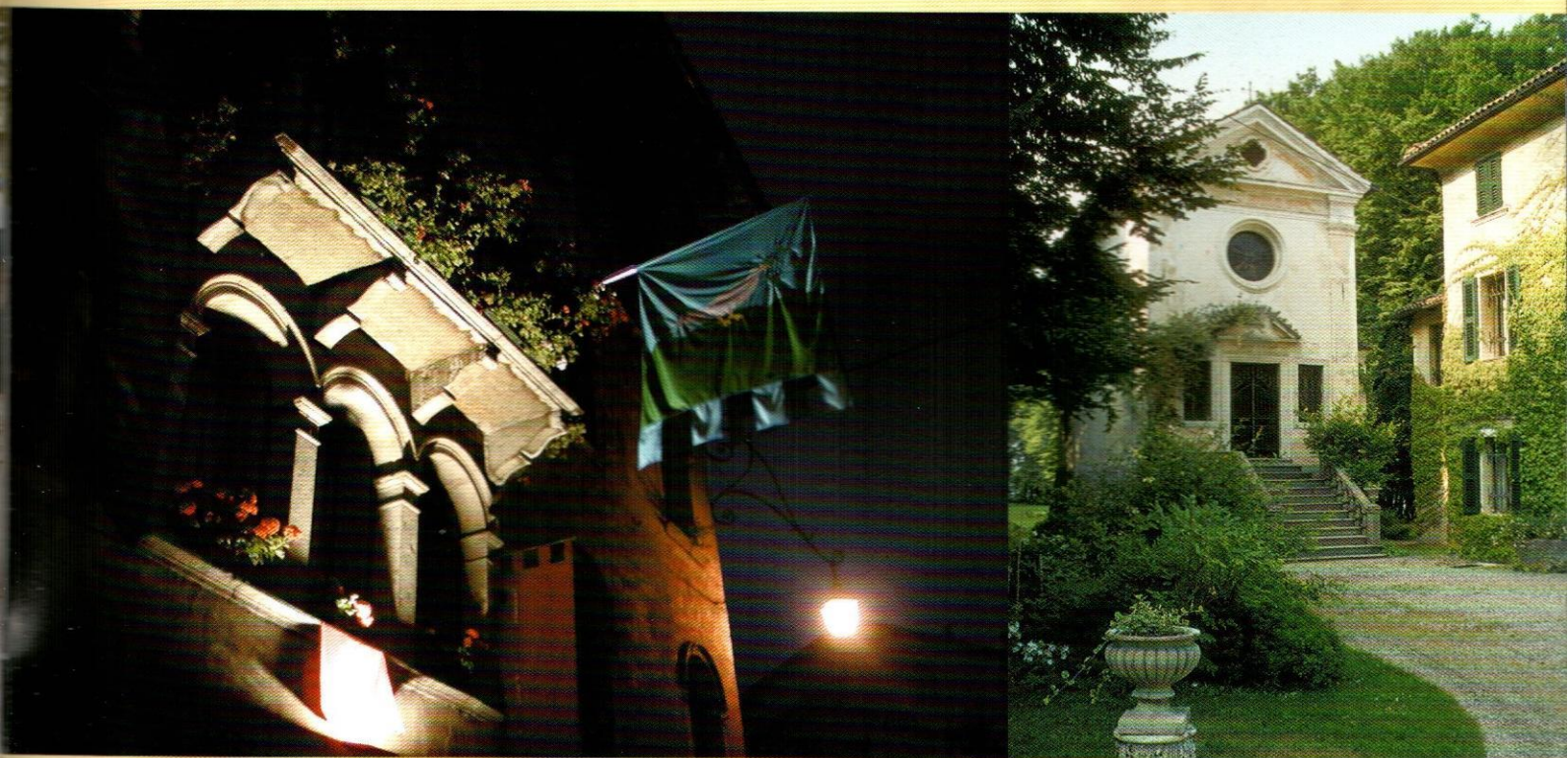

*Non ci resta che augurare a tutti un buon Palio ed aspettarvi numerosi nelle nostre file ad incitare gli atleti e festeggiare la vincente luce della nostra stella ad otto punte che brillerà imperiosa su Prà del Moro.*

*P.S.: lo stemma verrà regalato anche quest'anno al solito affezionato.*

# Cariche Quartiere Duomo



<i>Presidente:</i>	<i>Giusti Luca</i>
<i>Vice Presidenti:</i>	<i>Bortoluzzi Andrea Lusa Nicola</i>
<i>Segretario:</i>	<i>Spada Giovanni</i>
<i>Tesoriere:</i>	<i>Meneguz Dania</i>
<i>Revisore dei conti:</i>	<i>Maccagnan Sergio</i>
<i>Responsabili sede:</i>	<i>Gobbo Luciano Battistel Luigiano</i>
<i>Responsabili cucina:</i>	<i>Bertolino Salvatore Battistel Amelia Motta Claudio Rozzi Claudia Martin Denis</i>
<i>Responsabile servizio cene:</i>	<i>Coppi Angelo</i>
<i>Responsabili costumi:</i>	<i>Fent Gianvittore Garbin Barbara De Bernardin Patrizia</i>
<i>Maestro di campo:</i>	<i>Bortoluzzi Andrea</i>
<i>Squadre atleti:</i>	<i>Giusti Luca Schievenin Jonny Maccagnan Danilo Vettorata Luca</i>
<i>Raccolta sponsor e pubblicità:</i>	<i>Cassol Fabio Dal Zotto Cecilio Maccagnan Sergio Signoretti Gilberto</i>
<i>Responsabile tamburini:</i>	<i>Pauletti Nicola</i>
<i>Rettori di rione:</i>	
<i>MUGNAI:</i>	<i>Rozzi Claudia</i>
<i>CENTRO:</i>	<i>Tommaselli Liliana</i>
<i>INDUSTRIE:</i>	<i>Battistel Luigiano</i>
<i>TOMO:</i>	<i>Paulin Andrea</i>
<i>VILLAGA:</i>	<i>D'Alberto Giuseppe</i>

*Grazie a: Giudice Fabio, Piazza Gianni, Simonetto Michela.*



Tipografia Beato Bernardino  
Feltre - zona Duomo  
tel. 0439 2417

**AUTOGIUSTI OPEL**  
car service by Duomo

*Puolo Giusto Rappresentanze sas*  
*Agenzia per regione Veneto e Friuli*  
*per i prodotti*  
**FAR SpA**  
**Componenti termoidraulici**  
**S. Donà di Piave (VE)**  
**Tel. 0421-225454**  
**Fax 0421-42093**

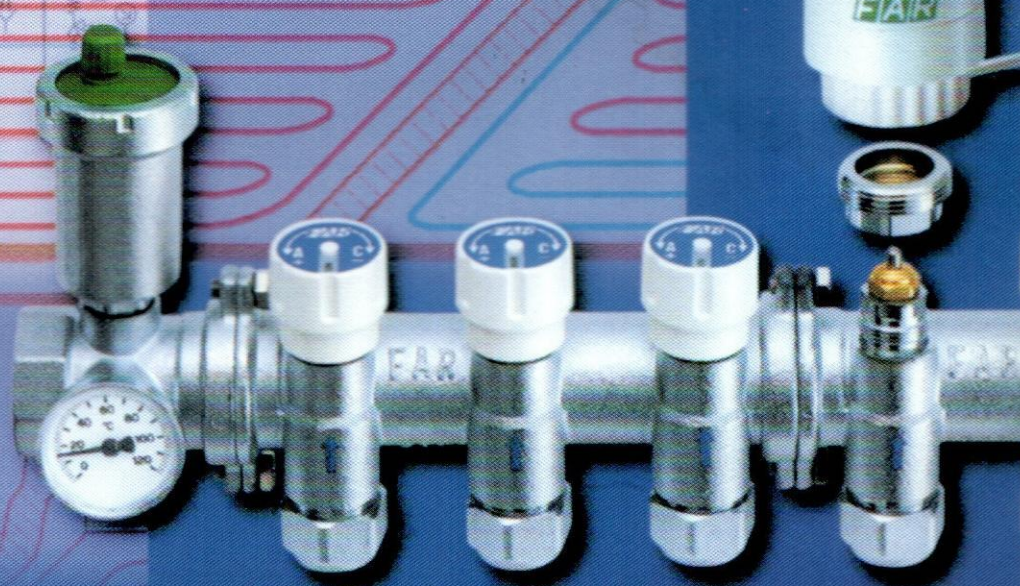
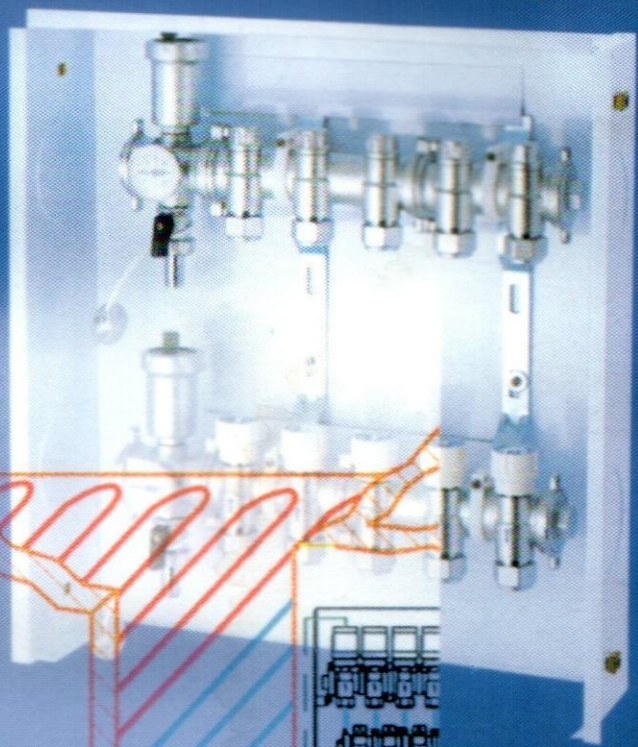

# Impianto di riscaldamento a pannelli radianti

## Radiant heating system



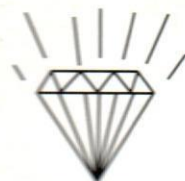
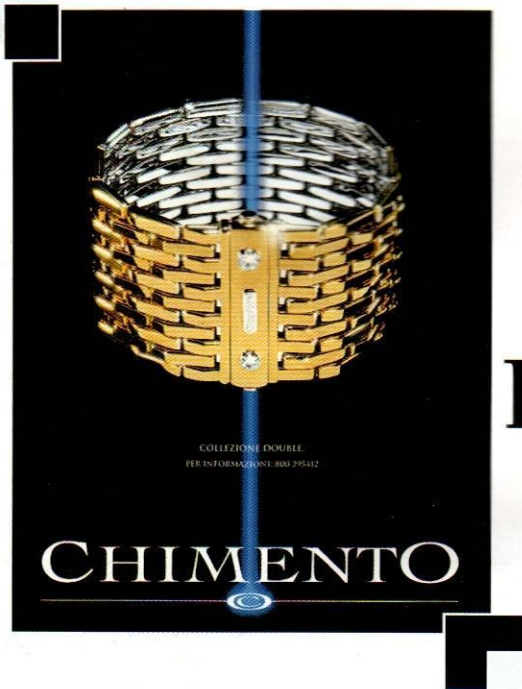

**R.M. GIOIELLI**  
*di Müller Remo*

**Piazza Isola - FELTRE - tel. 0439 83400**

# C SERVICE CLIMA

di Campigotto Maurizio

Vendita condizionatori,  
caldaie e assistenza a tutte le marche,  
impianti elettrici, installazione bruciatori

Centro Vendita e Assistenza  
Autorizzato

**baltur**  
Climatizzazione  
TECNOLOGIE FUTURE

**FELTRE - Via Dante Alighieri, 22**  
Tel. 0439 305188 • Fax 0439 317252 • Cell. 0335 5810836



Bruciatori  
a gas  
e gasolio



Condizionatori



Caldaie a  
gasificazione  
di legna



Moduli termici murali  
a condensazione e non



Vendita  
arredobagno